



KALE ОКНА ДВЕРИ

KALE DOOR WINDOW





Холдинговая компания «Kale Endüstri Holding» /Кале Эндюстри Холдинг/, фундамент которой был заложен в 1953 году на территории производственного цеха площадью 40м2, благодаря своим мощным инвестициям, непрекращающимся от даты ее основания, обеспечивает себе высокие темпы роста до настоящего времени. В структуре холдинга находятся 5 действующих компаний, а именно: Компания «Kale Kilit ve Kalıp Sanayi A.Ş.» /Акционерное общество «Кале Килит ве Калып Санайи А.Ш.»/, Компания «Kale Sigorta Acenteliği A.Ş.» /Акционерное общество «Кале Сигорта Аджентелиги А.Ш.»/, Компания «Kale Güvenlik Sistemleri A.Ş.» /Акционерное общество «Кале Гювенлик Системлери А.Ш.»/, Компания «Kale Topkapı Bina İşletme ve Gayrimenkul Geliştirme A.Ş.» / Акционерное общество «Кале Топкапы Бина Ишлетме ве Гайрименкул Гелиштирме А.Ш.»/, Компания «Kale Güzelce Gayrimenkul Geliştirme ve İşletme A.Ş.» /Акционерная компания «Кале Гюзельдже Гайрименкул Гелиштирме ве Ишлетме А.Ш.»/. Компания «Kale Kilit» /Кале Килит/, являющаяся лидером Турции по производству замков, непрерывно в течение 10 раз добивалась успеха и завоевывала первое место в категории металлических товаров номинации «Награды звезд экспорта», ежегодно организуемой Ассоциацией экспортеров минералов и металлов Стамбул (IMMİB) для награждения предприятий, достигших успеха в экспортной деятельности.

Бренд «Kale Kapi Pencere», предоставляющий целостную безопасную продукцию, руководствуясь принципом «Полная комплексная безопасность», и удовлетворяющий потребности сектора производства дверей и окон из ПВХ и алюминия в шпингалетах, конструкциях с одинарным и двойным открытием, фрикционных ножницах, аксессуарах и замках, создает свои отличительные преимущества за счет своей востребованности и репутации, сформировавшейся как на турецком, так и на внешних рынках, и выдвигая на передний план здоровье человека и окружающей среды в своей деятельности во многих странах, и главным образом, в России, а также Иране, Ираке и Украине. Среди успешно зарекомендовавшей себя продукции компании особое место в области технологии занимает Лакировочный модуль и Установка для выполнения покрытия методом щелочного цинкования с функционированием в полном автоматическом режиме.

Under the umbrella of Kale Industry Holding, which was founded in 1953 on a 40m 2 production workshop, and that has continued to expand with giant investments since then, there are 5 different companies, operating under the name of Kale Kilit ve Kalıp Sanayi A.Ş., Kale Sigorta Acenteliği A.Ş., Kale Güvenlik Sistemleri A.Ş., Kale Topkapı Bina İşletme ve Gayrimenkul Geliştirme A.Ş., Kale Güzelce Gayrimenkul Geliştirme ve İşletme A.Ş. And Kale Kilit, the leading key manufacturer in Turkey, was ranked first by getting the first place 10 times over and over in metal goods category in "Star Exporters Awards" in which successful activities in exportation are awarded by İstanbul Minerals and Metal Exporters Association (IMMİB).

Offering integrated safety products with 'Full-Scope Security' concept and fulfilling espagnolette, single opening, double opening, facade clipper, accessory and key requirements of PVC Aluminium doors and windows industry, Kale Doors and Windows Brand makes a difference thanks to its products giving particular importance to environment and human health in many countries such as Iran, Iraq, Ukraine and Russia in particular thereby creating a formation in foreign markets as well as Turkey. Fully automatic Alkali Galvanizing Plant and Lacquering Unit, operating untouched by human hands, has also a special place among the successful products in the field of technology.



NEW
НОВИНКА



KALE AKSU

ПОДЪЕМНО-РАЗДВИЖНАЯ СИСТЕМА, 150 КГ

- Конструкция, приемлемая для узкого профиля и систем с узким профилем
 - Идеальное решение для широких оконных проемов на террасах
 - Несущая способность до **150 кг**
 - Обеспечение воздухообмена в помещении в закрытом состоянии благодаря функции вентиляции
- Превосходная звуко- и теплоизоляция
Экспозиционные размеры конструкции: Ш: 270см - В: 210см

Участки использования: Возможность установки без ограничения обзора на таких участках с широкими проемами, как террасы, балконы, сады, а также при установке больших оконных конструкций.

Характеристики продукции: Подъемно-раздвижная система Kale Aksu, **150кг**, представляет собой облегченную версию серии. Благодаря своей легкости, приемлема для конструкций и систем с **узким профилем**. Несущая способность, рассчитанная на вес створки до **150 кг**. Система также оснащена функцией микровентиляции и успешно прошла циклические испытания в соответствии со стандартами ISO-13126-17.

Способы эксплуатации продукции: Возможны варианты эксплуатации в виде одностворчатой конструкции с открытием вправо/влево, одностворчатой конструкции с двойным стационарным открытием вправо/влево, двустворчатой конструкции с двойным стационарным открытием вправо и влево, а также другие альтернативные варианты.

KALE AKSU

LIFT AND SLIDE SYSTEM, 150 KG

- *Narrow profiles and proper design for narrow profiles*
- *Perfect solution for wide window-terrace entries*
- *Capacity to bear sash up to **150 kg***
- *Indoor ventilation thanks to ventilation feature when locked*
- *Perfect acoustic and heat insulation*
- *Fair cutting measurement W: 270cm - H: 210cm*

Areas of Use: Enables applications without limiting the field of vision in big window applications and the spaces with a front line to wide openings such as terrace, balcony and garden.

Product Specifications: Kale Aksu Lift and Slide System is **150 kg** light serial version. It is suitable for light, **narrow profiles** and narrow profile systems. **It has 150 kg** sash bearing capacity. Further having the characteristics of micro ventilation, the system successfully passed cycle tests under ISO-13126-17 standards.

Product Applications: It can be applied in different options such as single sash opening to right/left, double sash opening to right/left and double sash, double fixed opening to left/right.



Эффективное решение
для крупных проектов...

Cool Solution of Big Projects...





KALE AKSU

ПОДЪЕМНО-РАЗДВИЖНАЯ СИСТЕМА, 300 КГ

- Конструкция, приемлемая для систем с **широким и тяжелым профилем**
- Впервые в Турции, отечественное производство
- Идеальное решение для широких оконных проемов на террасах
- Несущая способность, рассчитанная на вес створки до **300кг**
- Обеспечение воздухообмена в помещении в закрытом состоянии благодаря функции вентиляции
- Превосходная звуко- и теплоизоляция
- Экспозиционные размеры конструкции: Ш: 380см - В: 250см

Участки использования: Возможность установки без ограничения обзора на таких участках с широкими проемами, как террасы, балконы, сады, а также при установке больших оконных конструкций.

KALE AKSU

LIFT AND SLIDE SYSTEM, 300 KG

- Applicable design for **wide and heavy profile** slide systems
- First domestic production in Turkey
- Perfect solution for wide window and terrace entries
- Sash bearing capacity up to **300kg**
- Indoor ventilation thanks to ventilation feature when locked
- Perfect acoustic and heat insulation
- Fair cutting measurement W: 380cm - H: 250cm

Areas of use: Enables applications without limiting the field of vision in big window applications and the spaces with a front line to wide openings such as terrace, balcony and garden.

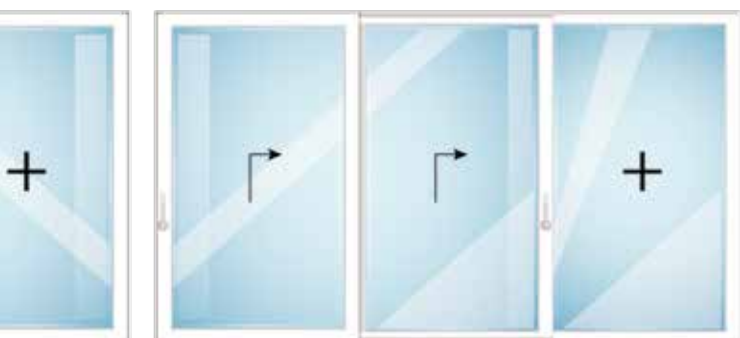



NEW
НОВИНКА

KALE AKSU

ОТКИДНАЯ РАЗДВИЖНАЯ
СИСТЕМА, 130 КГ (ПВХ) / (ДЕРЕВО)

- Конструкция, приемлемая для систем из ПВХ и дерева
- Идеальное решение для широких оконных проемов на террасах
- Несущая способность, рассчитанная на вес створки до **130 кг**
- Функции вентиляции и герметичности в системе двойного открытия Kale Safir
- Превосходная звуко- и теплоизоляция
- Экспозиционные размеры конструкции:
Ш: 270см - В: 210 см

Участки использования: Возможность установки без ограничения обзора на таких участках с широкими проемами, как террасы, балконы, сады, а также при установке больших оконных конструкций.

Характеристики продукции: Откидная раздвижная система Kale Aksu с полуавтоматическим управлением. Имеет несущую способность, рассчитанную на вес створки **130кг**. Благодаря откидной функции обеспечивается возможность вентиляции помещения без полного открытия створки. Увеличение устойчивости за счет **алюминиевого корпуса каретки** и группы управления. Конструкция успешно прошла циклические испытания в соответствии со стандартами ISO-13126-17.

Способы эксплуатации продукции: Возможны варианты эксплуатации в виде одностворчатой конструкции с открытием вправо, одностворчатой конструкции с открытием влево, а также в виде двухстворчатой конструкции с открытием вправо и влево.

KALE AKSU

TILT AND SLIDE SYSTEM, 130KG (PVC) / (WOODEN)

- Proper design for PVC and wood systems
- Perfect solution for window terrace entries
- Sash bearing capacity up to **130 kg**
- Ventilation and sealing features in Kale Safir Tilt and Turn System
- Perfect acoustic and heat insulation
- Fair cutting measurement: W: 270cm - H: 210 cm

Areas of Use: Enables applications without limiting the field of vision in big window applications and the spaces with a front line to wide openings such as terrace, balcony and garden.

Product Specifications: Kale Aksu Tilt and Slide System is controlled semi-automatically. It has a capacity to bear sash up to **130kg**. Thanks to tilting characteristic, it is possible to make ventilation through the sash without opening fully. It has more strength thanks to **Aluminium car body** and control group. It successfully passed cycle tests under ISO-13126-17 standards.

Product Applications: It can be applied in different options such as single sash opening to right, single sash opening to left and double sash opening to right & left.

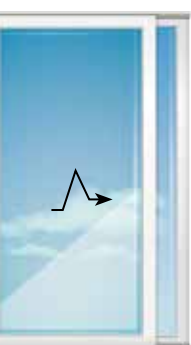

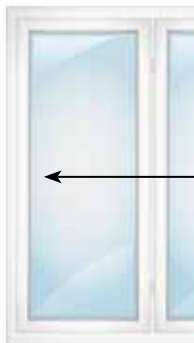
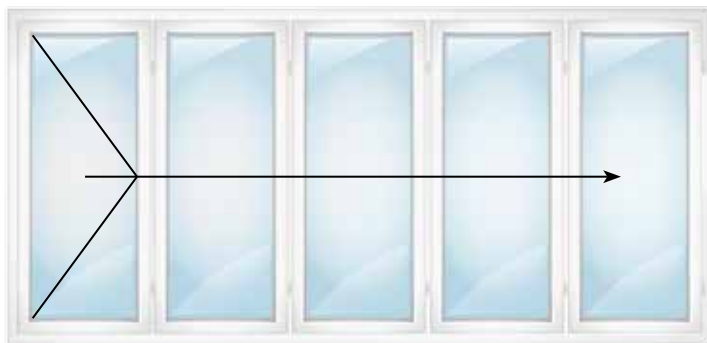
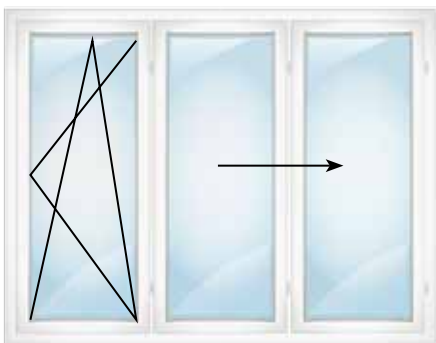

NEW
НОВИНКА

KALE AKSU

СКЛАДЫВАЮЩАЯСЯ РАЗДВИЖНАЯ СИСТЕМА, 80 KG (ПВХ) / (ДЕРЕВО)



- Конструкция, приемлемая для профильных раздвижных систем из ПВХ/дерева
- Идеальное решение для широких оконных проемов на террасах
- Проем системы от 3 до 7 створок
- Грузоподъемность створки до 80 кг
- **Модель с нижним передвигным механизмом и с порогом**
- Функция вентиляции в системе с двойным открытием Kale Safir
- Звуко- и теплоизоляция
- Экспозиционные размеры конструкции: Ш:248,5см - В:210см

Участки использования: Участки, имеющие широкие проемы (террасы, балконы и сады)

Характеристики продукции: Рамы из ПВХ/дерева
Конструкция с порогом, нижним передвигным механизмом и верхним ведомым механизмом (для нижнего передвигного механизма)

Различные модификации от 3 до 7 створок
Ширина створки 400 - 900 мм
Высота створки 850 - 2350 мм
Макс. вес створки 80 кг.

KALE AKSU

FOLD AND SLIDE SYSTEM, 80 KG (PVC) / (WOODEN)

- Applicable design for PVC / wooden profile sliding systems
- Perfect solution for wide window-terrace entries
- System opening up to 3 - 7 sashes
- Sash bearing capacity up to **80kg**
- Model with threshold and bottom carrying
- Ventilation and sealing features in Kale Safir Tilt and Turn System
- Perfect acoustic and heat insulation
- Fair cutting measurement: W: 248,5 cm - H: 210 cm

Areas of Use: Wide openings such as terrace, balcony and garden

Product Specifications: PVC / wooden frames with bottom carrier, top viewer Threshold design (for bottom carriage) Different products with 3 sashes to 7 sashes
Sash width; between 400 - 900 mm
Sash height; between 850 - 2350 mm
Max. Sash weight; 80 kg.

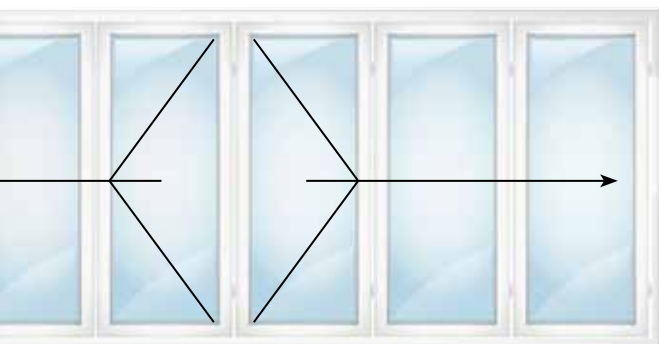

*Beyond the usual standards
with full safety*

Превышение всех известных
вам стандартов благодаря
полной безопасности

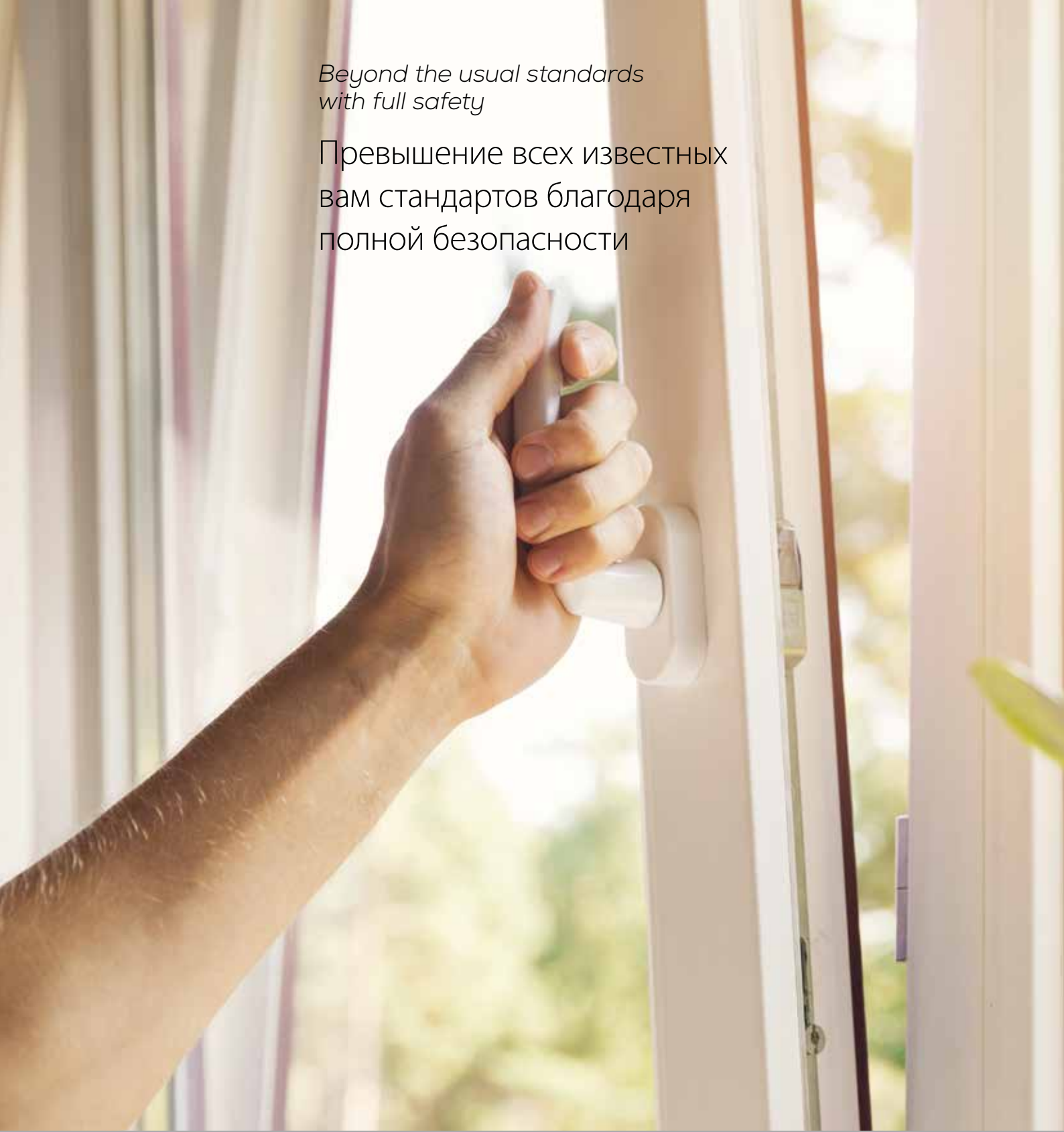

KALE SAFİR

ДВОЙНОЕ ОТКРЫТИЕ, ПОЛНАЯ БЕЗОПАСНОСТЬ (ПВХ) / (ДЕРЕВО)

- Конструкция, приемлемая для профильных систем из ПВХ/ дерева
- Безопасные шпингалеты
- Безопасная коробка, створки и фрикционные ножницы
- Безопасное заднее запирание
- Безопасная передача углового движения
- Безопасный элемент запирания A600
- **Полная безопасность**
- Превосходная звуко- и теплоизоляция
- Экспозиционные размеры конструкции: Ш: 90см - В: 130см

Характеристики системы безопасности

- Возможность регулировки сжатия прокладки $\pm 0,8$ мм благодаря эксцентриковым запорным болтам.
- Использование одного шаблона для сверления отверстий для монтажа петель двухстороннего открытия и стационарных шарниров.
- Выполнение монтажа элементов коробки и створок независимо друг от друга.
- Возможность использования всех деталей, включая фрикционные ножницы, как для конструкций с открытием вправо, так и влево.
- Фиксация всех деталей для монтажа в среднем положении.
- Возможность эксплуатации для устройства двустворчатых и складывающихся систем.
- Распознавание механизмом за 25 мм при закрытии створки при переходе из положения вентиляции.
- Возможность регулировки вертикального положения створки и зажатия прокладки благодаря подвижному шарниру.
- Возможность регулировки зажатия прокладки створки и верхней горизонтальной регулировки благодаря фрикционным ножницам коробки.
- Возможность горизонтальной регулировки створки благодаря стационарному шарниру.
- Обеспечение КНІ дополнительной безопасности благодаря предохранительным штифтам на шпингалете и механизме заднего запирания.

KALE SAPPHIRE

DOUBLE OPENING, FULL SAFETY
(PVC) / (WOODEN)

- Applicable design for PVC / wooden profile systems
- Safe espagnolette
- Safe case sash clippers
- Safe rear locking
- Safe corner movement transmission
- Safe locking equipment A600
- **Full security**
- Perfect acoustic and heat insulation
- Fair cutting measurement: G: 90cm - Y: 130cm

Safe System Specifications

- Gasket pressure can be adjusted $\pm 0,8$ mm thanks to eccentric lock bolts.
- C.A Hinge and Fixed Joint mounting holes are perforated with single template.
- Case and sash elements can be mounted independent of each other.
- All parts including clippers can be used both for right and left opening.
- All parts are fixed in the middle position for assembly.
- Applicable for double sash and slide system.
- Mechanism covers in advance of 25 mm during closure of the sash from ventilation position.
- Sash vertical adjustment and gasket pressure adjustment can be made on mobile joint.
- Sash gasket pressure adjustment and top horizontal adjustment can be made on case clippers.
- Sash horizontal adjustment is possible on the fixed joint.
- Provides extra safety thanks to safe pins on KHI, rear locking and Espagnolette.

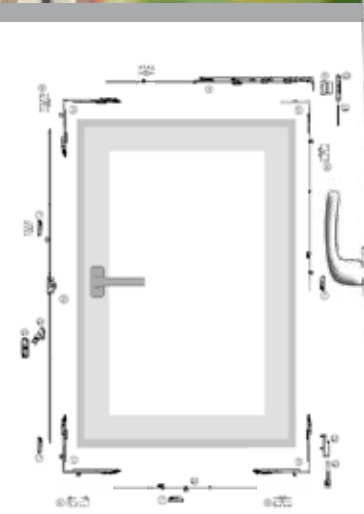

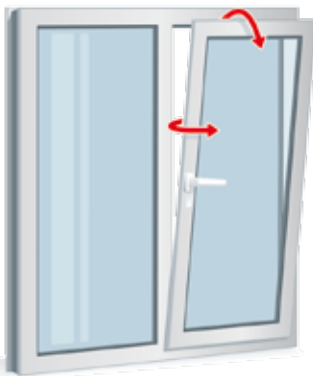

KALE LUNA

ПОВОРОТНО-ОТКИДНАЯ СИСТЕМА (АЛЮМИНИЕВАЯ)

- Все детали имеют зажимные соединения
- Функция вертикальной регулировки при помощи подвижного шарнира
- Стандартная предохранительная защелка для предотвращения неправильного использования
- Поставка в виде готовых к монтажу модулей
- Антикоррозийная защита за счет покрытия методом щелочного цинкования серебристого цвета

Участки использования: Является аксессуаром, обеспечивающим функцию «открытие путем откидывания створки» и предназначенным для алюминиевых поворотно-откидных системы с двойным открытием.

KALE LUNA

TILT BEFORE TURN SYSTEM (ALUMINIUM)

- Clips connection in all parts
- Option to make vertical adjustment with mobile joints
- Standard safety bolt for misuse
- Delivery in modules ready for assembly
- Protection against corrosion with silver Alkali zinc cover

Areas of Use: Accessory developed for aluminium, first tilt then open, double opening systems that allows for "first tilting then opening" feature.



KALE TURKUAZ

РУЧКА ТВТ (АЛЮМИНИЕВАЯ)

- Конструкция, приемлемая для алюминиевых систем.
- Работает с поворотно-откидной системой Kale Luna.
- Приемлема для учебных и медицинских учреждений, а также многоэтажных зданий.
- Безопасность детей (При повороте ручки на 90 градусов, приходит в положение режима вентиляции)
- Функция запираения на ключ
- Работает с функциями вентиляции в системе двойного открытия Kale Luna.
- Экспозиционные размеры конструкции: Ш: 90см - В: 130см

Участки использования: Является аксессуаром, обеспечивающим функцию «открытие путем откидывания створки» и предназначенным для алюминиевых поворотно-откидных системы с двойным открытием.

Характеристики продукции: Ручка TBT Kale Turkuaz предназначена для использования в алюминиевых системах с двойным открытием. Возможна эксплуатация с правой и левой стороны, в зависимости от направления монтажа детали болта с откидной вилкой. Успешно прошла циклические испытания в соответствии со стандартами TS EN 13126-1.

Способы эксплуатации продукции: Предназначена для использования в алюминиевых поворотно-откидных системах с двойным открытием. Может быть установлена в положениях заблокированного окна, частично заблокированного и открытого. При открытом ключе ручка может перемещаться в положениях «открыто», «вентиляция» и «закрыто». При частичной блокировке ключа ручка может перемещаться в положениях «закрыто» и «вентиляция». При блокировке ключа ручка может быть заблокирована во всех положениях.

KALE TURQUOISE

TBT HANDLE (ALUMINIUM)

- Applicable design for aluminium systems
- Operates with Kale Luna tilt before turn system
- Suitable for schools, hospitals or high high-rise buildings
- Child safety (It is in ventilation position when the winder is 90°)
- Option to lock with key
- Operates with ventilation features in Kale Luna Double Opening System
- Fair cutting measurement: G: 90cm - Y: 130cm

Areas of Use: Accessory developed for aluminium, first tilt then open, double opening systems, that allows for "first tilting then opening" feature.

Product Specifications: Kale Turquois TBT Handle is used in aluminium double opening systems. It allows for right and left applications based on the direction montage of fork latch piece. Successfully passed cycle tests under TS EN 13126-1 standards.

Product Applications: It can be used in aluminium double opening systems with "first tilt then open" feature. It is possible to position the window as locked, partially locked and open. When the key is open, handle can move in open, ventilation and closed positions. When the key is partially locked; the handle can move in closed and ventilation positions. When the key is in locked position; the winder can be locked in any positions.

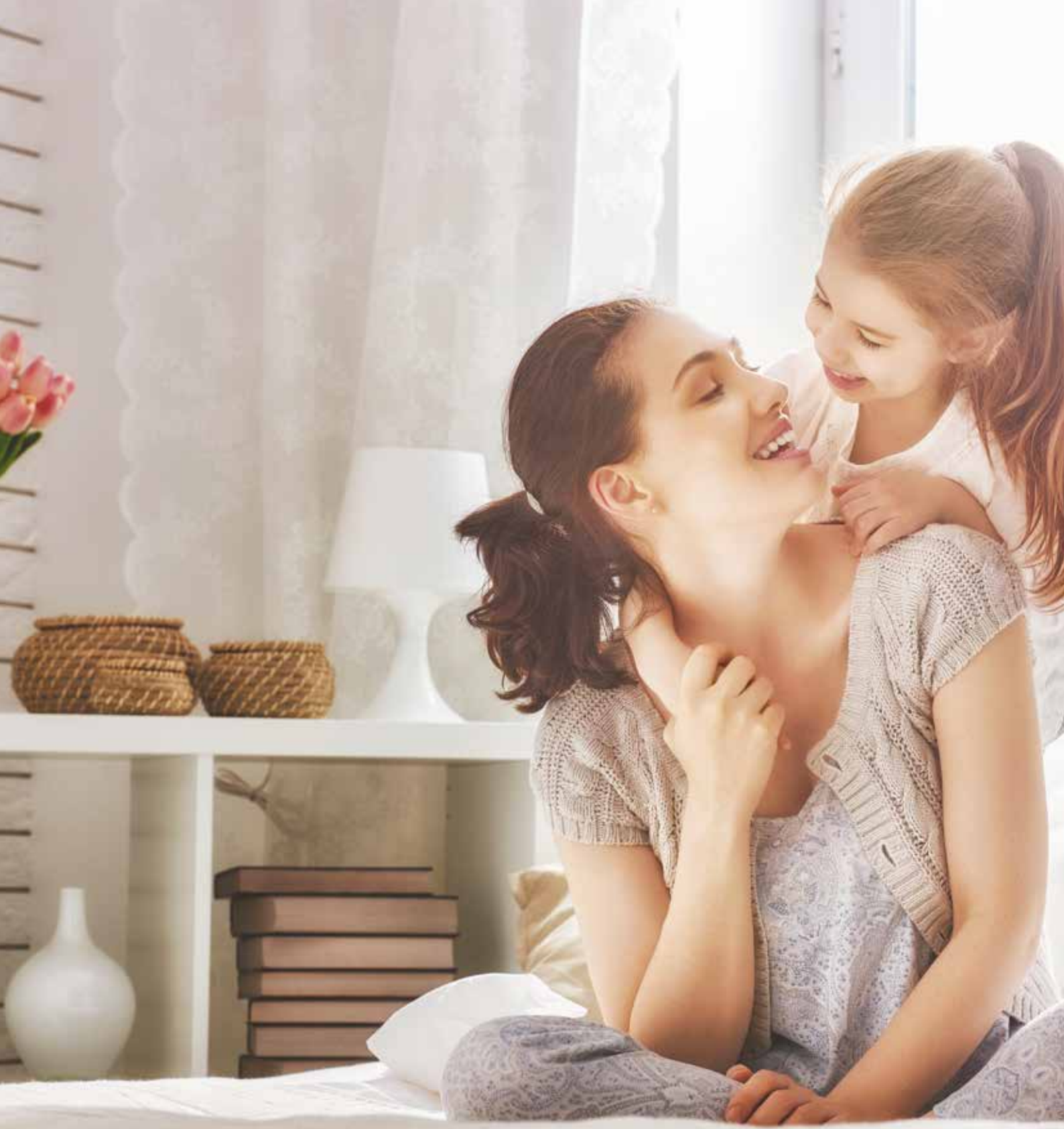

ПРИ ЗАКРЫТОМ ОКНЕ РУЧКА НАХОДИТСЯ В ЗАКРЫТОМ ПОЛОЖЕНИИ
WINDOW IN CLOSED POSITION
HANDLE CLOSED

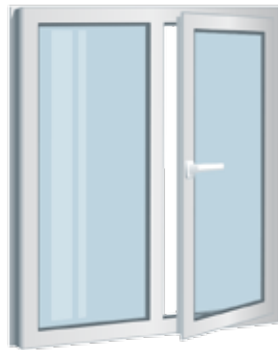

В ПОЛОЖЕНИИ ПРОВЕТРИВАНИЯ РУЧКА НАХОДИТСЯ В СРЕДИННОМ ПОЛОЖЕНИИ
VENTILATION POSITION HANDLE
IN THE MIDDLE



МЕТОД РАБОТЫ
OPERATION METHOD

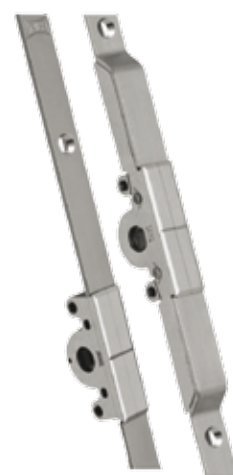

KALE MULTI

ОДИНАРНОЕ ОТКРЫТИЕ (ПВХ / ДЕРЕВО)

- Конструкция, приемлемая для профильных систем из ПВХ/дерева
- Вентиляция с двойным открытием в системе с одинарным открыванием
- Практичный монтаж
- Безопасность, обеспечиваемая использованием ручки с ограничением
- Экспозиционные размеры конструкции: Ш: 90см - В: 130см

Участки использования: Основным назначением продукции является применение механизма шпингалетов, более **устойчивого**, функционального, **безопасного** и простого в использовании, в сравнении с существующими системами, для дверей и окон помещений, имеющих ограничения в открывании окон, в частности, в многоэтажных зданиях, гостиницах, медицинских и учебных учреждениях.

Характеристики продукции: В системе используется функция двух видов открытия при поворотном движении, с определением поворота ручки в диапазоне широкого угла, предпочтительно на 180°. Применяется крючок специальной конструкции, интегрированный со шпингалетом, и штифт, установленный на коробке для захвата этого крючка. При повороте ручки из положения под определенным углом, предпочтительно на 90°, крючок входит в расположенный на коробке штифт, который в этот момент оказывается напротив крючка, в результате чего происходит открывание, ограничиваемое длиной крючка. Благодаря этому ограниченное открытие становится **устойчивым** к действию ветра и другим легким воздействиям, фиксируется амплитуда открытия, что обеспечивает устранение **рисков нарушения безопасности** при таком подконтрольном проветривании помещений. При необходимости в полном открытии окна, необходимо изменить угол поворота ручки в закрытом положении окна предпочтительно на 180°, в результате чего крючок отсоединится от штифта и будет обеспечено полное открытие окна.

KALE MULTI

SINGLE OPENING (PVC/WOODEN)

- Applicable design for PVC / wooden profile systems
- **Ventilation feature in turn only system**
- Practical montage
- **Safe with limited use of winder**
- Fair cutting measurement: G: 90cm - Y: 130cm

Areas of Use: The main objective of the product is to apply an easy-to-use espagnolette mechanism, which is safe, practical and strong in comparison to current systems for the doors and windows of the spaces such as high-rise buildings, business places, hotels, hospitals and schools in particular, where it will be useful to restrict window opening.

Product Specifications: In the system, the movement of pull handle was determined to make a wide angle, preferably 180°; two different opening ability can be used during rotation. There is a specially designed hook integrated on espagnolette and a pin to catch such hook that was mounted on the case. When the winder is in closed position, and it is rotated to some extent, preferably 90°, the hook on the case interlocks with the corresponding pin and allows for an opening operation, limited to the length of the hook. By this means, limited opening becomes resistant to light forces such as wind and the opening range is fixed and thus safety risks would have been eliminated while the interior space is ventilated in a controlled manner. If it is desired to open to window completely, the window can be fully opened by disconnecting the hook and the pin when the winder's angle of motion is changed in the closed position of the window so as to take a higher degree, preferably 180°.

KALE ARAL

ШПИНГАЛЕТ С БЛОКИРОВКОЙ,
РАБОТАЮЩИЙ В
ПРОТИВОПОЛОЖНЫХ
НАПРАВЛЕНИЯХ (ПВХ / ДЕРЕВО)

- Конструкция, приемлемая для профильных дверных систем из ПВХ и дерева
- Блокировка с минимальным усилием
- Прочная конструкция с пластмассовым корпусом
- Еще более **безопасные и надежные** эксцентриковые штифты, работающие в противоположных направлениях
- С функцией предохранителя от открытия с вертикальным принуждением
- Еще большая **безопасность** благодаря штифтам с грибообразными головками
- Расстояние от цилиндра до ручки в соответствии с европейскими стандартами
- Использование захлопывающегося ригеля с правой / левой стороны

KALE ARAL

REVERSE ACTION DOOR LOCKING GEAR
(PVC/WOODEN)

- *Applicable design for PVC and wooden profile door systems*
- *Locking with minimum force*
- **Durable** structure with plastic body design
- **Safer** thanks to cross-operating eccentric pins
- *Safe against opening with vertical force*
- **Safer** with poppet pins
- *Barrel winder distance according to European standards*
- *Option to use crashing latch as right/left*

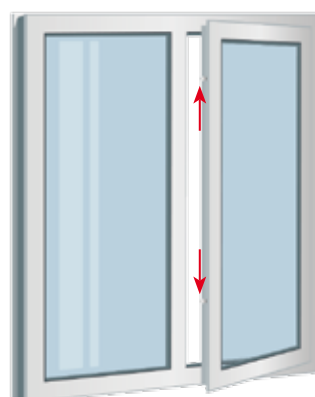



KALE DÜDEN

БЛОКИРУЮЩИЙСЯ ШПИНГАЛЕТ С ГЛУБОКОЙ ВТУЛКОЙ (ПВХ / ДЕРЕВО)

- Конструкция, приемлемая для профильных дверных систем из ПВХ и дерева
- Зубчатый механизм, приводящий в движение систему, выполнен из стали для обеспечения высокой стойкости.
- Покрытие поверхности: методом щелочного цинкования 8-20μ
- Защитные элементы втулки выполнены из сплава Zamak.
- С использованием KHI, аксессуаров коробки, створок и фрикционных ножниц, а также заднего запираения, также может применяться в системе с двойным открытием.
- Благодаря дополнительному механизму блокировки движение ручки может быть ограничено в позиции ручки с открытой створкой, закрытой створкой и при использовании форточки (фрамуги).
- Расстояние оси ручки: 30мм
- Размер квадратного стержня ручки: 7мм

KALE DUDEN

DEPTH EUROGROOVE DOOR LOCKABLE GEAR (PVC/WOODEN)

- Applicable design for PVC and profile door systems
- Gear mechanism to provide system motion was manufactured from steel so that strength is high.
- Surface coating: Alkali zinc coating 8-20μ
- Center-piece panels are zamak.
- Also used in tilt and turn system by making use of KHI, case sash clippers, bottom locking accessories.
- Winder motion can be restricted thanks to extra locking mechanism when the winder is in winder open, closed and transom position.
- Back-set distance: 30mm
- Winder square bar measurement: 7mm

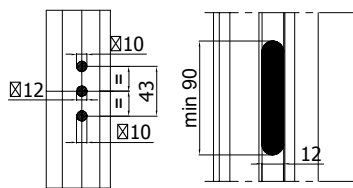
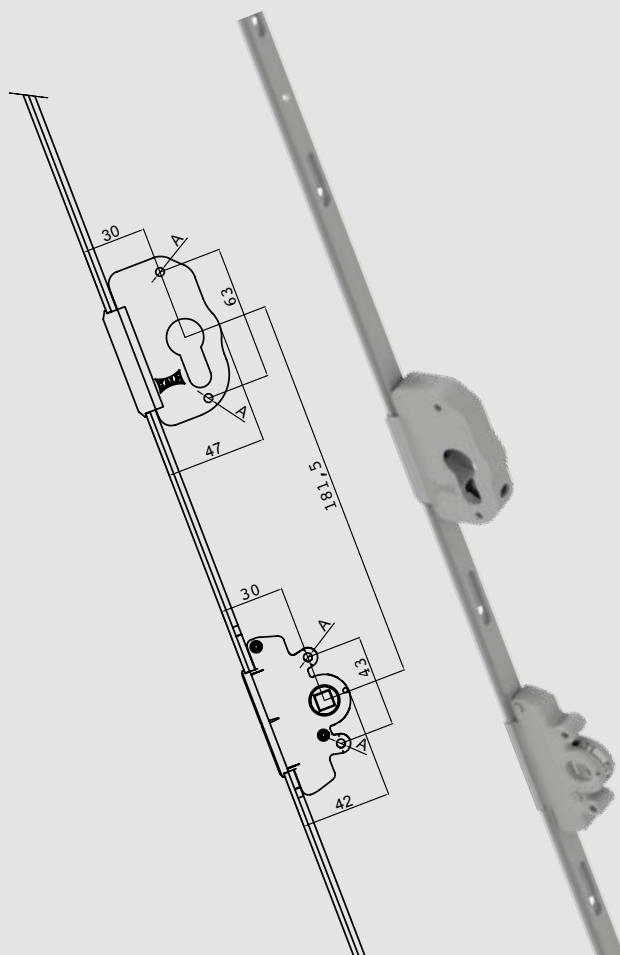

ГЛУБИНА СВЕРЛЕНИЯ 47 мм / PERFORATION DEPTH 47mm

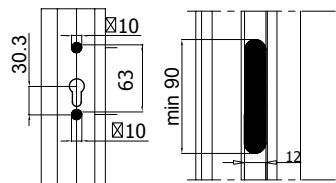

ГЛУБИНА СВЕРЛЕНИЯ 52 мм / PERFORATION DEPTH 52mm



БЕЗОПАСНАЯ ПЕРЕДАЧА УГЛОВОГО ДВИЖЕНИЯ И БЕЗОПАСНЫЙ НИЖНИЙ ЭЛЕМЕНТ ДЛЯ РИГЕЛЯ ДВЕРИ
 SAFE CORNER MOTION TRANSMISSION AND BOTTOM SECURITY STRIKER PLATE



НИЖНЯЯ БЛОКИРОВКА
 LOWER LOCKING



МОЩНОЕ УГЛОВОЕ ЗАЖАТИЕ, СИЛЬНЫЕ ФРИКЦИОННЫЕ НОЖНИЦЫ
 STRONG CORNER PRESSURE, ROBUST SCISSOR STAY



KALE SAFİR

ДВОЙНЫЕ СТОРКИ С ДВОЙНЫМ ОТКРЫТИЕМ (ПВХ / ДЕРЕВО)

- Конструкция, приемлемая для профильных дверных систем из ПВХ и дерева
- Прочная и гармоничная внешняя поверхность серебристого цвета с покрытием методом щелочного цинкования
- Функция регулировки зажатия прокладки на большом количестве участков
- Возможность регулировки створки на всех петлях
- Простой монтаж
- Многолетняя эксплуатация без необходимости в обслуживании

KALE SAPPHIRE

DOUBLE SASH TILT AND TURN
(PVC / WOODEN)

- *Applicable design for PVC wooden profile systems*
- *Healthy, compatible silver appearance with alkali zinc-coating*
- *Option to adjust gasket pressure from multi-points*
- *Option to adjust winder in all hinges*
- *Easy to mount*
- *Maintenance-free operation for long years*



ПОДНЯТИЕ РУЧКИ
БЛОКИРОВКА СТОРКИ
WINDER LIFTING
SASH LOCKING



СИСТЕМА С ДВОЙНЫМИ
СТВОРКАМИ
DOUBLE SASH SYSTEM

KALE SONORA

ПЕТЛИ 73 ММ

- Конструкция, приемлемая для профильных раздвижных систем из ПВХ/дерева
- Аксессуары для двери с замком и окон ТА
- Безукоризненная многолетняя эксплуатация благодаря усовершенствованной конструкции со стальным корпусом и пластмассовой втулкой
- Антикоррозийное покрытие и покраска
- Покрытие поверхности: методом щелочного цинкования 8-12μ
- Экспозиционные размеры конструкции:
Ш: 90см - В: 200см
(Шпингалет Aral с работой в противоположных направлениях) и (Шпингалет Düden с глубокой втулкой)

Участки использования: Версия, петель из листового металла для легких конструкций, используемая в дверных и оконных системах.

Характеристики продукции: Петли Kale Sonora 73 мм успешно прошли циклические испытания в соответствии со стандартами TS EN 13126-1.

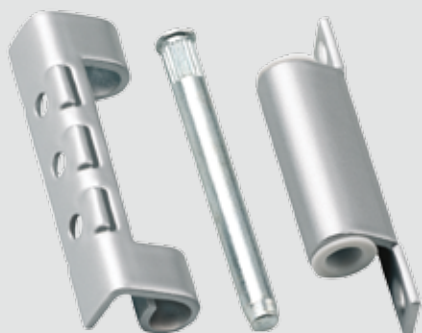

KALE SONORA

73' HINGE

- Applicable design for PVC / wooden profile sliding systems
- Accessory for locked door, TA window
- Operation for long years thanks to its design, developed with steel housing and plastic stopper.
- Durable coating and paint to prevent corrosion
- Surface coating: alkali zinc 8-12 μ
- Fair cutting measurement: W: 90cm - H: 200cm (Aral Cross-operating Espagnolette) and (Düden Espagnolette with deep center-piece)

Areas of Use: The version of steel plate hinges, used in door and window systems to bear light load.

Product Specifications: Kale Sonora 73' hinge successfully passed the cycle tests under TS EN 13126-1 standards.



KALE SONORA

ПЕТЛИ 73 ММ / 73'HINGE

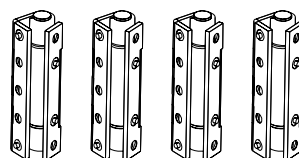



KALE SONORA

ПЕТЛИ 90 ММ

- Конструкция, приемлемая для профильных раздвижных систем из ПВХ/дерева
- Аксессуары для двери с замком и окон ТА
- Несущая способность веса створки до 130 кг
- Безукоризненная многолетняя эксплуатация благодаря усовершенствованной конструкции со стальным корпусом и пластмассовой втулкой
- Антикоррозийное покрытие и покраска
- Покрытие поверхности: методом щелочного цинкования 8-12μ
- Экспозиционные размеры конструкции: Ш: 90см - В: 200см (Шпингалет Aral с работой в противоположных направлениях) и (Шпингалет Düden с глубокой втулкой)

Участки использования: Версия, петель из листового металла для тяжелых конструкций, используемая в дверных и оконных системах. Востребована в государственных и учебных учреждениях благодаря повышенной безопасности функционирования.

Характеристики продукции: Петли Kale Sonora 90 мм обладают несущей способностью, рассчитанной на тяжелые створки весом макс.до 130 кг. Продукция успешно прошла циклические испытания в соответствии со стандартами TS EN 13126-1.

Варианты цветовой гаммы продукции: Черный, белый, цвет красного дерева, коричневый, темно-коричневый, светло-коричневый.



KALE SONORA 90' HINGE

- Applicable design for PVC / wooden profile sliding systems.
- Accessory for locked door, TA window
- Capacity to bear sash weight up to 130kg
- Operation for long years thanks to its design, developed with steel housing and plastic stopper
- Durable coating and paint to prevent corrosion
- Surface coating: alkali zinc 8-12 μ
- Fair cutting measurement: W: 90cm - H: 200cm (Aral Cross-Operating Esp.) and (Düden Espagnolette with deep centre-piece)

Areas of Use: The version of steel plate hinges, used in door and window systems to bear light load. Preferred in public organizations, schools with its extra safety feature.

Product Specifications: Kale Sonora 90' Hinge has the capacity of carrying heavy sashes up to max.130kg. The product successfully passed the cycle tests under TS EN 13126-1 standards.

Product colour options: Black, White, Mahogany, Brown, Dark-brown, Light-brown



KALE SONORA ПЕТЛИ 90 ММ / 90' HINGE

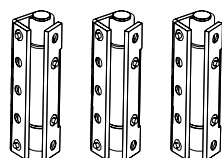

ДВЕРНЫЕ И ОКОННЫЕ СИСТЕМЫ

ПЕРЕЧЕНЬ ПРОДУКЦИИ

КОД ИЗДЕЛИЯ	НАЗВАНИЕ ОКОННОЙ СИСТЕМЫ	РАЗМЕРЫ ОКНА / ЦВЕТ ПРОФИЛЯ
	Подъемно-раздвижная система Kale Aksu, 150кг - (Новая продукция)	Ширина:270xВысота:210см (цвет: черный)
1-50017	Подъемно-раздвижная система: Комплект тележки 150	
1-50018-20	Подъемно-раздвижная система: Шпингалет,2025, Gr.20	
1-50007-10	Подъемно-раздвижная система: Передняя/задняя соединительная планка для тележки 1301-1800	
1-50003	Подъемно-раздвижная система: Комплект ручек импортного производства, цвет: натуральный серый	

КОД ИЗДЕЛИЯ	НАЗВАНИЕ ОКОННОЙ СИСТЕМЫ	РАЗМЕРЫ ОКНА / ЦВЕТ ПРОФИЛЯ
	Откидно-раздвижная система Kale Aksu,130кг (Новая продукция)	Ширина:270xВысота:210см (цвет: черный)
1-30010-00-R05	Откидно-раздвижная система: Комплект тележки 130кг, правый, цвет: черный	
1-30011-28-005	Откидно-раздвижная система: Комплект рельсовых устройств, цвет: черный, 2800	
1-11115-18	Шпингалет для двойного открытия, 15/1880	
1-11251-16	Промежуточный соединительный элемент, 1880	
1-30003-13-R	Откидно-раздвижная система: Комплект для передачи углового движения, правый, 13	
1-11351-16	Устройство для передачи углового движения	
	Стандартный упор, 13, ось	

КОД ИЗДЕЛИЯ	НАЗВАНИЕ ОКОННОЙ СИСТЕМЫ	РАЗМЕРЫ ОКНА / ЦВЕТ ПРОФИЛЯ
	Складывающаяся раздвижная система Kale Aksu,80кг (Новая продукция)	Ширина:248,5xВысота:210см (цвет: черный)

КОД ИЗДЕЛИЯ	НАЗВАНИЕ ОКОННОЙ СИСТЕМЫ	РАЗМЕРЫ ОКНА / ЦВЕТ ПРОФИЛЯ
	Система с одинарным открыванием Kale Multi - ПВХ / дерево	Ширина:90xВысота:130см (цвет: черный/ коттон)
1-61065-13-R	Система с одинарным открыванием Multi: шпингалет, правый, 1300	
1-32874-00	Система с одинарным открыванием Multi: вентиляционный упор шпингалета	
1-20001-00-005	Sonora, центрированная, 73, цвет: черный	
1-32807-13	Упор дверного ригеля, однозубчатый, 13	
1-32855-00	Деревянный упор замочного ригеля	

КОД ИЗДЕЛИЯ	НАЗВАНИЕ ОКОННОЙ СИСТЕМЫ	РАЗМЕРЫ ОКНА / ЦВЕТ ПРОФИЛЯ
	Подъемно-раздвижная система Kale Aksu, 300кг - алюминиевая	Ширина:380xВысота:250см (цвет: черный)
1-50002	Подъемно-раздвижная система: Комплект тележки 300	
1-50001-24	Подъемно-раздвижная система: Шпингалет,2425, Gr.24	
1-50007-15	Подъемно-раздвижная система: Передняя/задняя соединительная планка для тележки, 1801-2300	
1-50009-20	Подъемно-раздвижная система: Передняя колодка тележки, 20	
1-50009-22	Подъемно-раздвижная система: Передняя колодка тележки, 22	
1-50010	Подъемно-раздвижная система: Передний держатель тележки	
1-50006-20	Подъемно-раздвижная система: Колодка шпингалета, 20	
1-50006-22	Подъемно-раздвижная система: Колодка шпингалета, 22	
1-50011-00-00F	Подъемно-раздвижная система Aksu: Коробка с длинной ручкой/цилиндр без отверстия, цвет: натуральный серый	

КОД ИЗДЕЛИЯ	НАЗВАНИЕ ОКОННОЙ СИСТЕМЫ	РАЗМЕРЫ ОКНА / ЦВЕТ ПРОФИЛЯ
	Комплект с двойным открыванием Kale Safir, с повышенным уровнем безопасности – ПВХ	Ширина:90xВысота:130см (цвет: черный)
1-11101-12	Шпингалет системы с двойным открыванием, с повышенным уровнем безопасности, 15/1280	
1-11002-08	Комплект коробка, створки, фрикционные ножницы, с повышенным уровнем безопасности, 840	
1-11052-08	Заднее запорное устройство, с повышенным уровнем безопасности, 800	
1-11406-21	Нижний элемент шпингалета для двойного открытия, 2100	
1-11375-16	Устройство для передачи углового движения, с повышенным уровнем безопасности	
1-11360-16	Устройство для передачи углового движения, с одним штифтом, с повышенным уровнем безопасности	
1-32818-13	Упор дверного ригеля, однозубчатый, с повышенным уровнем безопасности, 13	
1-32819-13	Нижний упор дверного ригеля, однозубчатый, с повышенным уровнем безопасности, 13	
1-11257-60	Блокировочный (запирающий) элемент А 600	
1-11254-13-001	Верхняя петля створки, 13, с покрытием	
1-11277-00-001	Верхняя петля коробки, с покрытием	
1-33016-00-001	Штифт верхней петли коробки	
1-11421-00-001	Нижняя петля створки, с покрытием	
1-11422-00-001	Нижняя петля коробки, с покрытием, 80кг	
1-41001-00-005	Верхняя петля коробки, черная крышка	
1-41002-00-005	Нижняя петля створки, черная крышка	
1-41003-00-005	Нижняя петля коробки, черная крышка	
1-41004-00-005	Верхняя петля створки, черная крышка	
1-41006-00-005	Нижняя петля коробки, корпус, черная крышка	

КОД ИЗДЕЛИЯ	НАЗВАНИЕ ОКОННОЙ СИСТЕМЫ	РАЗМЕРЫ ОКНА / ЦВЕТ ПРОФИЛЯ
	Шпингалет с блокировкой, работающий в противоположных направлениях Kale Aral - ПВХ	Ширина:90xВысота:200см (цвет: черный)
1-71211-18	Шпингалет с блокировкой Kale Aral, с задвижкой, сплошной, функционирующий в противоположных направлениях, 35*85*1800	
1-22009-00-	Sonora центрированная, 90, цвет: черный (Новая продукция)	
1-32807-13	Упор дверного ригеля, однозубчатый, 13	
1-21001-00	Упор шпингалета с блокировкой Aral, с задвижкой	

КОД ИЗДЕЛИЯ	НАЗВАНИЕ ОКОННОЙ СИСТЕМЫ	РАЗМЕРЫ ОКНА / ЦВЕТ ПРОФИЛЯ
	Поворотно-откидная система Kale Luna (TBT) Алюминиевая, с двойным открыванием, алюминий	Ширина:90xВысота:130см (цвет: черный)
1-07004-00	Алюминиевая система с двойным открыванием: Заднее устройство для передачи углового движения	
1-07002-00	Алюминиевая система с двойным открыванием: Устройство для передачи углового движения	
1-07031-04-00F	Поворотно-откидная система Kale Luna: Фрикционные ножницы, 435, цвет: натуральный серый	
1-07013-00	Эксцентриковый запорный штифт	
1-37024-00	Алюминиевый блокировочный упор	
1-07028-00-	Ручка Kale Turkuaz TBT (Новая продукция)	



КОД ИЗДЕЛИЯ	НАЗВАНИЕ ОКОННОЙ СИСТЕМЫ	РАЗМЕРЫ ОКНА / ЦВЕТ ПРОФИЛЯ
	Алюминиевая система с двойным открыванием Kale Luna: алюминий	Ширина:90xВысота:130см (цвет: черный)
1-07004-00	Алюминиевая система с двойным открыванием: Заднее устройство для передачи углового движения	
1-07002-00	Алюминиевая система с двойным открыванием: Устройство для передачи углового движения	
1-07030-04-00F	Алюминиевая система с двойным открыванием Kale Luna: Фрикционные ножницы, 435, цвет: натуральный серый	
1-07013-00	Эксцентриковый запорный штифт	
1-37024-00	Алюминиевый блокировочный упор	
1-07019-00-00F	Ручка Aqua импортного производства, цвет: натуральный серый	

КОД ИЗДЕЛИЯ	НАЗВАНИЕ ОКОННОЙ СИСТЕМЫ	РАЗМЕРЫ ОКНА / ЦВЕТ ПРОФИЛЯ
	Система обычных фасадных окон Kale Atlas	Ширина:90xВысота:130см
1-45334-HJ-18	Фрикционные ножницы для тяжелой нагрузки Atlas, 23FHJ 18' 1400мм – 100 кг	
1-45337-00	Фрикционные ножницы для тяжелой нагрузки Atlas: Ограничитель угла, FCB200 10.5"	
1-45338-00	Фрикционные ножницы для тяжелой нагрузки Atlas: Регулировочная деталь	
1-07029-00-00F	Ручка Aqua для фасадов, цвет: натуральный серый	

КОД ИЗДЕЛИЯ	НАЗВАНИЕ ОКОННОЙ СИСТЕМЫ	РАЗМЕРЫ ОКНА / ЦВЕТ ПРОФИЛЯ
	Оконная система с электрическим оснащением Kato – ПВХ	Ширина:90xВысота:50см (цвет: черный)
4-55001	Kale Kato KEW 253-230 V, цвет: натуральный серый	
1-20001-00-005	Sonora центрированная, 73, цвет: черный	

КОД ИЗДЕЛИЯ	НАЗВАНИЕ ОКОННОЙ СИСТЕМЫ	РАЗМЕРЫ ОКНА / ЦВЕТ ПРОФИЛЯ
	Оконная система с электрическим оснащением – алюминий	Ширина:90xВысота:50см (цвет: черный)
4-55001	Kale Kato KEW 253-230 V, цвет: натуральный серый	
1-20001-00-005	Sonora центрированная, 73, цвет: черный	

КОД ИЗДЕЛИЯ	НАЗВАНИЕ ОКОННОЙ СИСТЕМЫ	РАЗМЕРЫ ОКНА / ЦВЕТ ПРОФИЛЯ
	Системы закрывающихся на замок дверей с одинарным открытием и глубокой втулкой Kale Düden ПВХ / дерево	Ширина:90xВысота:200см (цвет: черный/ коттон белый)
1-07004-00	Дверная защелка, 13	
1-07002-00	Шпингалет для одинарного открытия Düden, с блокировкой, 30/1800 M5	
1-07031-04-00F	Шпингалет для одинарного открытия Düden, с блокировкой, 30/1800 05	
1-07013-00	Упор замочного ригеля, с одинарным зубцом, 13	
1-07014-00-00F	Sonora центрированная, 90, цвет: черный (Новая продукция)	

КОД ИЗДЕЛИЯ	НАЗВАНИЕ ОКОННОЙ СИСТЕМЫ	РАЗМЕРЫ ОКНА / ЦВЕТ ПРОФИЛЯ
	Двойная створка с двойным открытием Kale Safir - ПВХ	Ширина:130xВысота:130 см (цвет: черный)
	Сторона двойного открытия	
1-11115-09	Шпингалет для двойного открытия, 15/980	
1-11001-04-A	Комплект коробки, створок и фрикционных ножниц (без регулировки), 440	
1-11371-16	Устройство для передачи углового движения	
1-11406-21	Нижний элемент шпингалета для двойного открытия, 2100	
1-32807-13-001	Упор дверного ригеля, однозубчатый, 13	
1-11051-06	Заднее запорное устройство, 600	
1-32840	Система с двойной створкой: Упор нижнего элемента шпингалета для двойного открытия	
1-11551-00-A	Система с двойной створкой: Верхняя задвижка	
1-32817-13	Упор задвижки	
1-11201-09	Система с двойной створкой: Шпингалет, 980	
1-11201-12	Система с двойной створкой: Ручка рычага шпингалета (1280 ÇK)	
1-32809-00-001	Система с двойной створкой: Упор на шпингалете	
1-11601-00	Верхняя петля створки	
1-11254-13-001	Верхняя петля створки, 13, с покрытием	
1-11277-00-001	Верхняя петля коробки, с покрытием	
1-33016-00-001	Штифт верхней петли коробки	
1-11421-00-001	Нижняя петля створки, с покрытием	
1-11422-00-001	Нижняя петля коробки, с покрытием, 80кг	
1-41001-00-005	Верхняя петля коробки, черная крышка	
1-41002-00-005	Нижняя петля створки, черная крышка	
1-41003-00-005	Нижняя петля коробки, черная крышка	
1-41004-00-005	Верхняя петля створки, черная крышка	
1-41006-00-005	Нижняя петля коробки, корпус, черная крышка	
1-11277-00-001	Верхняя петля коробки, с покрытием	
1-11254-13-001	Нижняя карта петли, с покрытием	
1-33016-00-001	Штифт	
1-11422-00-001	Нижняя петля коробки, с покрытием	
1-11421-00-001	Нижняя петля створки, с покрытием	
1-41001-00-005	Петля, черная крышка	
1-41002-00-005	Петля, черная крышка	
1-41003-00-005	Петля, черная крышка	
1-41004-00-005	Петля, черная крышка	
1-41006-00-005	Петля, черная крышка	
1-32840-00-001	Система с двойной створкой: Упор для нижнего элемента шпингалета для двойного открытия	
1-11406-21	Нижний элемент шпингалета для двойного открытия, 2100	
1-20006-13	Скрытая петля и упор	
1-11551-00-A	Система с двойной створкой: Верхняя задвижка шпингалета	
1-32854-13	Система с двойной створкой: Упор верхней задвижки шпингалета	



КОД ИЗДЕЛИЯ	НАЗВАНИЕ ОКОННОЙ СИСТЕМЫ	РАЗМЕРЫ ОКНА / ЦВЕТ ПРОФИЛЯ
	Портативное мини-окно со шпингалетом для двойного открытия Kale Safir, 360-480KYS - ПВХ	Ширина:40xВысота:40см (цвет: черный)
1-11116-05	Шпингалет для двойного открытия, 540-15 KYS (Новая продукция)	
1-11001-04-A	Комплект коробки, створок и фрикционных ножниц (без регулировки), 440	
1-11051-02	Заднее запорное устройство, 250	
1-11404-08	Нижний элемент шпингалета для двойного открытия, 800	
1-11372-05	Зауженное устройство для передачи углового движения	
1-11371-16	Устройство для передачи углового движения	
1-32851-13	Тонкий упор для нижнего элемента шпингалета для двойного открытия, 13	
1-32807-13-001	Упор дверного ригеля, однозубчатый, 13	
1-11254-13-001	Верхняя петля створки, 13, с покрытием	
1-11277-00-001	Верхняя петля коробки, с покрытием	
1-33016-00-001	Штифт верхней петли коробки	
1-11421-00-001	Нижняя петля створки, с покрытием	
1-11422-00-001	Нижняя петля коробки, с покрытием, 80кг	
1-41001-00-005	Верхняя петля коробки, черная крышка	
1-41002-00-005	Нижняя петля створки, черная крышка	
1-41003-00-005	Нижняя петля коробки, черная крышка	
1-41004-00-005	Верхняя петля створки, черная крышка	
1-41006-00-005	Нижняя петля коробки, корпус, черная крышка	

ДВЕРНЫЕ И ОКОННЫЕ СИСТЕМЫ. ПЕРЕЧЕНЬ АКСЕССУАРОВ

КОД ИЗДЕЛИЯ	НАЗВАНИЕ ОКОННОЙ СИСТЕМЫ	РАЗМЕРЫ ОКНА / ЦВЕТ ПРОФИЛЯ
	Аксессуары для дверей с запорным механизмом и крюком Kale Aral (ПВХ)	
1-71031	Шпингалет с блокировкой Aral, с задвижкой, с крюком, 35*92/1600	
1-21004-00	Упор для запорного механизма с крюком Aral	
1-21001-00	Упор шпингалета с запорным механизмом Aral, с задвижкой	
	Аксессуары для дверей с запорным механизмом Kale Aral (ПВХ)	
1-71019-16 G	Шпингалет с блокировкой Aral, с задвижкой, с повышенным уровнем безопасности, 35*85/1600	
1-21001-00	Упор шпингалета с запорным механизмом Aral, с задвижкой	
1-71023-16 WC	Шпингалет с запорным механизмом Aral, с задвижкой WC, 28*85/1600	
1-71022-16	Шпингалет с запорным механизмом Aral, без задвижки, 28*92/1600	
1-71058-16	Шпингалет с запорным механизмом Aral, без задвижки, сплошной, 35*92/1600	
1-21001-00	Упор шпингалета с запорным механизмом Aral, с задвижкой	
1-21003-00	Упор шпингалета с запорным механизмом Aral, без задвижки	
	Аксессуары для шпингалета для одинарного открытия Kale Dünden (ПВХ)	
1-61068-16	Шпингалет для одинарного открытия Dünden, с функцией блокировки, 30/1600 M5	
1-61054-16	Шпингалет для одинарного открытия Dünden, 7.5/1600	
	Аксессуары для шпингалета систем дверей с запорным механизмом (алюминиевые)	
1-71026-00	Дверной замок Toros, алюминиевый, 35*85	
1-07002-00	Устройство для передачи углового движения для систем двойного открытия, алюминиевое	
1-07004-00	Заднее устройство для передачи углового движения для систем двойного открытия, алюминиевое	
1-07013-00	Эксцентрик запорный штифт	
1-37024-00	Алюминиевый блокировочный упор	
	Аксессуары для шпингалета систем с одинарным открытием и раздвижных систем Kale Göksu (ПВХ)	
1-61052-16	Шпингалет для одинарного открытия Göksu, 1600	
1-61056-16	Шпингалет для одинарного открытия Göksu, с повышенным уровнем безопасности, 1600	
1-61055-16	Шпингалет для раздвижной системы Göksu, 1600	
1-31008-00-001	Запорный упор шпингалета для раздвижной системы Göksu	
1-31009-00-001	Деталь для центровки шпингалета для раздвижной системы Göksu	
1-11118-16	Шпингалет для двойного открытия, с функцией блокировки, 30/1680	



KALE DOOR WINDOW PRODUCT LIST

PRODUCT CODE	WINDOW SYSTEM NAME	WINDOW SIZE / PROFILE COLOUR
	Kale Aksu Lift and Slide, 150kg - (New Product)	Width: 270xHeight: 210cm (Black)
1-50017	Lift and Slide, Car Equipment 150	
1-50018-20	Lift and Slide, Espagnolette, 2025, Gr. 20	
1-50007-10	Lift and Slide Front/Rear Car Connection Plate 1301-1800	
1-50003	Lift and Slide Imported Winder Set Natural Grey	

PRODUCT CODE	WINDOW SYSTEM NAME	WINDOW SIZE / PROFILE COLOUR
	Kale Aksu Tilt and Slide System, 130kg - (New Product)	Width: 270xHeight: 210cm (Black)
1-30010-00-R05	Tilt and Slide System Car Equipment 130kg, Right, Black	
1-30011-28-005	Tilt and Slide System Rail Equipment Black 2800	
1-11115-18	Double Opening Espagnolette 15/1880	
1-11251-16	Interconnection Element 1680	
1-30003-13-R	Tilt and Slide Corner Motion Transmission Equipment Right 13	
1-11351-16	Corner Motion Transmission	
	Standard Striker 13 Axis	

PRODUCT CODE	WINDOW SYSTEM NAME	WINDOW SIZE / PROFILE COLOUR
	Kale Aksu Fold and Slide System, 80kg - (New Product)	Width: 248,5xHeight: 210cm (Black)

PRODUCT CODE	WINDOW SYSTEM NAME	WINDOW SIZE / PROFILE COLOUR
	Kale Multi Single Opening System - PVC / WOODEN	Width: 90xHeight: 130cm (Black)
1-61065-13-R	Multi Single Opening Espagnolette Right 1300	
1-32874-00	Multi Espagnolette Ventilation Striker	
1-20001-00-005	Sonora Centering 73 Black	
1-32807-13	Door Lock Striker Single Tab 13	
1-32855-00	Door Lock Wooden Striker	

PRODUCT CODE	WINDOW SYSTEM NAME	WINDOW SIZE / PROFILE COLOUR
	Kale Aksu Lift and Slide, 300kg - Aluminium	Width: 380xHeight: 250cm (Black)
1-50002	Lift and Slide, Car Equipment 300	
1-50001-24	Lift and Slide, Espagnolette, 2425, Gr.24	
1-50007-15	Lift and Slide Front/Rear Car Connection Plate 1801-2300	
1-50009-20	Lift and Slide, Front Car Support Block 20	
1-50009-22	Lift and Slide, Front Car Support Block 22	
1-50010	Lift and Slide, Front Car Holder	
1-50006-20	Lift and Slide, Espagnolette Support Block 20	
1-50006-22	Lift and Slide, Espagnolette Support Block 22	
1-50011-00-00F	Aksu Lift and Slide Winder Long Case/Cylinder Unperforated Natural Grey	

PRODUCT CODE	WINDOW SYSTEM NAME	WINDOW SIZE / PROFILE COLOUR
	Kale Sapphire Double Opening Set Safe -PVC	Width: 90xHeight: 130cm (Black)
1-11101-12	Safe Double Opening Espagnolette 15/1280	
1-11002-08	Safe Case Sash Clippers Equipment 840	
1-11052-08	Safe Rear Locking 800	
1-11406-21	Double Opening Espagnolette Lower Element 2100	
1-11375-16	Safe Corner Motion Transmission	
1-11360-16	Safe Corner Motion Transmission Single Pin	
1-32818-13	Safe Door Lock Striker Single Tab 13	
1-32819-13	Safe Alt Door Lock Striker Single Tab 13	
1-11257-60	Locking Equipment A 600	
1-11254-13-001	Sash Upper Hinge 13 Coated	
1-11277-00-001	Case Upper Hinge Coated	
1-33016-00-001	Case Upper Hinge Pin	
1-11421-00-001	Sash Wing Lower Hinge Coated	
1-11422-00-001	Case Lower Hinge Coated 80kg	
1-41001-00-005	Case Upper Hinge Black Cover	
1-41002-00-005	Sash Lower Hinge Black Cover	
1-41003-00-005	Case Lower Hinge Black Cover	
1-41004-00-005	Sash Upper Hinge Black Cover	
1-41006-00-005	Case Lower Hinge Shaft Black Cover	

PRODUCT CODE	WINDOW SYSTEM NAME	WINDOW SIZE / PROFILE COLOUR
	Kale Aral Cross-Operation Espagnolette with Lock - PVC	Width: 90xHeight: 200cm (Black)
1-71211-18	Aral K.K Esp. Slide Imperforated Zit 35*85*1800	
1-22009-00-	Sonora Centring 90 Black (New Product)	
1-32807-13	Door Lock Striker Single Tab 13	
1-21001-00	Aral Espagnolette with Lock Striker Slide	

PRODUCT CODE	WINDOW SYSTEM NAME	WINDOW SIZE / PROFILE COLOUR
	Kale Luna First Tilt Then Open (TBT) Aluminium Double Opening Aluminium	Width: 90xHeight: 130cm (Black)
1-07004-00	Aluminium Double Opening Rear Corner Movement Transmission	
1-07002-00	Aluminium Double Opening Corner Movement Transmission	
1-07031-04-00F	Luna First Tilt Then Open Aluminium Double Opening System 435 Clipper N. Grey	
1-07013-00	Eccentric Locking Pin	
1-37024-00	Aluminium Locking Striker	
1-07028-00-	Kale Turquoise TBT Winder Natural Grey (New Product)	



PRODUCT CODE	WINDOW SYSTEM NAME	WINDOW SIZE / PROFILE COLOUR
	Kale Luna Aluminium Double Opening System - Aluminium	Width: 90xHeight: 130cm (Black)
1-07004-00	Aluminium Double Opening Rear Corner Motion Transmission	
1-07002-00	Aluminium Double Opening Corner Motion Transmission	
1-07030-04-00F	Luna Aluminium Double Opening System 435 Clipper N. Grey	
1-07013-00	Eccentric Locking Pin	
1-37024-00	Aluminium Locking Striker	
1-07019-00-00F	Import Aqua Winder N. Grey	

PRODUCT CODE	WINDOW SYSTEM NAME	WINDOW SIZE / PROFILE COLOUR
	Kale Atlas Normal Front Facade Window System	Width: 90xHeight: 130cm
1-45334-HJ-18	Atlas Heavy Load Clipper 23FHJ 18' 1400mm - 100 kg	
1-45337-00	Atlas Heavy Load Clipper Angle Limiter FCB200 10.5"	
1-45338-00	Atlas Heavy Load Clipper Adjusting Part	
1-07029-00-00F	Aqua Winder Front Facade Natural Grey	

PRODUCT CODE	WINDOW SYSTEM NAME	WINDOW SIZE / PROFILE COLOUR
	Kato Electric Window System - PVC	Width: 90xHeight: 50cm (Black)
4-55001	Kale Kato KEW 253-230 V Natural Grey	
1-20001-00-005	Sonora Centring 73 Black	

PRODUCT CODE	WINDOW SYSTEM NAME	WINDOW SIZE / PROFILE COLOUR
	Kato Electric Window System - Aluminium	Width: 90xHeight: 50cm (Black)
4-55001	Kale Kato KEW 253-230 V Natural Grey	
1-20001-00-005	Sonora Centring 73 Black	

PRODUCT CODE	WINDOW SYSTEM NAME	WINDOW SIZE / PROFILE COLOUR
	Kale Düden PVC Deep Centerpiece Single Opening Lockable Door System PVC / Wooden	Width: 90xHeight: 200cm (Black/ Cotton white)
1-07004-00	Door Fastener 13	
1-07002-00	Düden Single Opening Lockable Espagnolette 30/1800 M5	
1-07031-04-00F	Düden Single Opening Lockable Espagnolette 30/1800 Ø5	
1-07013-00	Door Lock Striker Single Tab 13	
1-07014-00-00F	Sonora Centring 90 Black (New Product)	

PRODUCT CODE	WINDOW SYSTEM NAME	WINDOW SIZE / PROFILE COLOUR
	Kale Sapphire Double Opening Double Sash - PVC	Width: 130xHeight: 130 cm (Black)
	ÇA Side	
1-11115-09	Double Opening Espagnolette 15/980	
1-11001-04-A	Case Sash Clippers Equipment (Unadjusted) 440	
1-11371-16	Corner Motion Transmission	
1-11406-21	Double Opening Espagnolette Lower Element 2100	
1-32807-13-001	Door Lock Striker Single Tab 13	
1-11051-06	Rear Locking 600	
1-32840	Double Sash Double Opening Espagnolette Lower Element Striker	
1-11551-00-A	Double Sash Upper Slide	
1-32817-13	Slide Striker	
1-11201-09	Double Sash Espagnolette 980	
1-11201-12	ÇK Espagnolette Wrecking Bar (1280 ÇK)	
1-32809-00-001	Double Sash Espagnolette Striker	
1-11601-00	Sash Upper Hinge	
1-11254-13-001	Sash Upper Hinge 13 Coated	
1-11277-00-001	Case Upper Hinge Coated	
1-33016-00-001	Case Upper Hinge Pin	
1-11421-00-001	Sash Wing Lower Hinge Coated	
1-11422-00-001	Case Lower Hinge Coated 80kg	
1-41001-00-005	Case Upper Hinge Black Cover	
1-41002-00-005	Sash Lower Hinge Black Cover	
1-41003-00-005	Case Lower Hinge Black Cover	
1-41004-00-005	Sash Lower Hinge Black Cover	
1-41006-00-005	Case Lower Hinge Shaft Black Cover	
1-11277-00-001	Case Upper Hinge Coated	
1-11254-13-001	Male Hinge Coated	
1-33016-00-001	Pin	
1-11422-00-001	Case Lower Hinge Coated	
1-11421-00-001	Sash Lower Hinge Coated	
1-41001-00-005	Hinge Black Cover	
1-41002-00-005	Hinge Black Cover	
1-41003-00-005	Hinge Black Cover	
1-41004-00-005	Hinge Black Cover	
1-41006-00-005	Hinge Black Cover	
1-32840-00-001	Double Sash Double Opening Espagnolette Lower Element Striker	
1-11406-21	Double Opening Espagnolette Lower Element 2100	
1-20006-13	Secret Hinge and Striker	
1-11551-00-A	Double Sash Espagnolette Upper Slide	
1-32854-13	Double Sash Espagnolette Slide Striker	



PRODUCT CODE	WINDOW SYSTEM NAME	WINDOW SIZE PROFILE COLOUR
	Kale Sapphire Double Opening 360-480KYS Espagnolette Portable Mini Window - PVC	Width: 40xHeight: 40cm (Black)
1-11116-05	540-15 KYS Double Opening Espagnolette (New Product)	
1-11001-04-A	Case Sash Clippers Equipment (Unadjusted) 440	
1-11051-02	RearLocking 250	
1-11404-08	Double Opening Espagnolette Lower Element 800	
1-11372-05	Dar Corner Motion Transmission	
1-11371-16	Corner Motion Transmission	
1-32851-13	Double Opening Espagnolette Lower Element Fine Striker 13	
1-32807-13-001	Door Lock Striker Single Tab 13	
1-11254-13-001	Sash Upper Hinge 13 Coated	
1-11277-00-001	Case Upper Hinge Coated	
1-33016-00-001	Case Upper Hinge W Pin	
1-11421-00-001	Sash Wing Lower Hinge Coated	
1-11422-00-001	Case Lower Hinge Coated 80kg	
1-41001-00-005	Case Upper Hinge Black Cover	
1-41002-00-005	Sash Lower Hinge Black Cover	
1-41003-00-005	Case Lower Hinge Black Cover	
1-41004-00-005	Sash Upper Hinge Black Cover	
1-41006-00-005	Case Lower Hinge Shaft Black Cover	

KALE DOOR WINDOW ACCESSORIES PRODUCT LIST

PRODUCT CODE	WINDOW SYSTEM NAME	WINDOW SIZE PROFILE COLOUR
	Kale Aral Hooked Door Accessories with Lock (PVC)	
1-71031	Aral Hooked Espagnolette Slide with Lock and 35*92/1600	
1-21004-00	Aral Hooked Lock Striker	
1-21001-00	Aral Espagnolette with Lock Striker Slide	
	Kale Aral Door Accessories with Lock (PVC)	
1-71019-16 G	Aral Espagnolette with Lock Slide Safe 35*85/1600	
1-21001-00	Aral Espagnolette with Lock Striker Slide	
1-71023-16 WC	Aral Espagnolette with Lock Slide WC 28*85/1600	
1-71022-16	Aral Espagnolette with Lock Non-Slide 28*92/1600	
1-71058-16	Aral Espagnolette with Lock Non-Slide Imperforated 35*92/1600	
1-21001-00	Aral Espagnolette with Lock Striker Slide	
1-21003-00	Aral Espagnolette with Lock Striker Non-Slide	
	Kale Düden Single Opening Espagnolette Accessories (PVC)	
1-61068-16	Düden Single Opening Espagnolette Lockable 30/1600 M5	
1-61054-16	Düden Single Opening Espagnolette 7.5/1600	
	Kale Toros Door Espagnolette Accessories with Lock (Aluminium)	
1-71026-00	Toros Aluminium Door Lock 35*85	
1-07002-00	Aluminium Double Opening Corner Motion Transmission	
1-07004-00	Aluminium Double Opening Rear Corner Motion Transmission	
1-07013-00	Eccentric Locking Pin	
1-37024-00	Aluminium Locking Striker	
	Kale Göksu Single Opening and Slide Espagnolette Accessories (PVC)	
1-61052-16	Göksu Single Opening Espagnolette 1600	
1-61056-16	Göksu Single Opening Espagnolette Safe 1600	
1-61055-16	Göksu Slide Espagnolette 1600	
1-31008-00-001	Göksu Slide Espagnolette Locking Striker	
1-31009-00-001	Göksu Slide Espagnolette Centring Part	
1-11118-16	Double Opening Espagnolette Lockable 30/1680	



KALE
KAPI PENCERE

KALE DOOR WINDOW



Головной офис: / Main Office: Vadiстанбул, Ayazađa Mah. Cendere Cad. No: 109-F/1-E Blok 34396 Sarıyer - İstanbul - Турция
Головной офис: / Factory: Çerkezköy-Karaađaç OSB Mah. 103. Cad. No: 22 59510 Капаклі-Текірдаğ-Турция
Телефон: / Phone: 0212 705 80 00 Факс: / Fax: 0212 705 79 76

www.kalepensistem.com.tr
info@kalepensistem.com.tr

Бренд Kale Kapi Pencere является торговой маркой Компании «Kale Kilit ve Kalip Sanayi A.Ş. / Акционерная компания Kale Килит ве Калып Санайи А.Ш. / Kale Kapi Pencere is registered trademark of Kale Kilit ve Kalip Sanayi A.Ş.

Информационно-справочная служба: / Call Center: **444 0 243**